

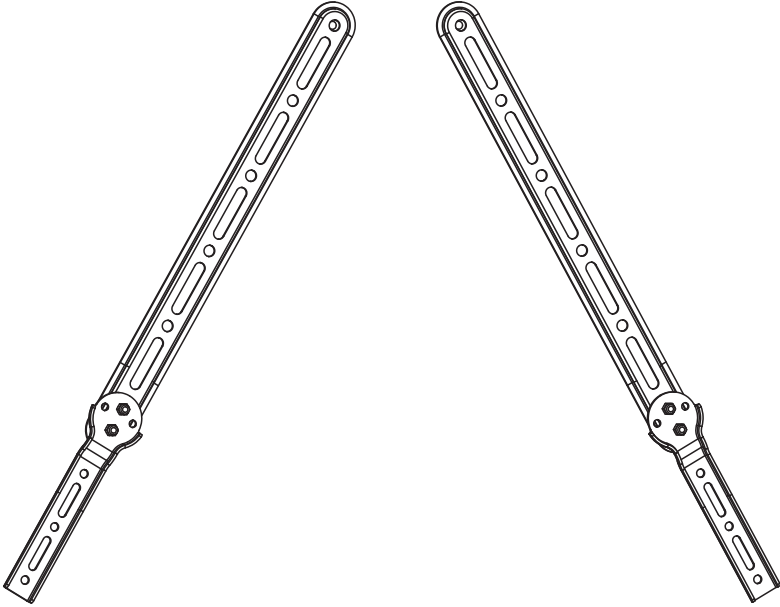

SOUND BAR BRACKET
SUPPORT DE BARRE DE SON
SOPORTE DE BARRA DE SONIDO



Installation Manual
Manuel d'installation
Manual de instalación



Questions?

Please call us at **1-800-645-7750** or visit **RCAAudioVideo.com**

DISCLAIMER

Voxx Accessories Corp. has extended every effort to ensure to accuracy and completeness of this manual. However, Voxx Accessories Corp. does not claim that the information covers all installation or operational variables. The information contained in this document is subject to change without notice or obligation of any kind. Regarding the information contained herein, Voxx Accessories Corp. makes no representation of warranty, expressed or implied, and assumes no responsibility for accuracy, sufficiency, or completeness of the information contained in this document.

WARNING INFORMATION

WARNING: FAILURE TO READ, THOROUGHLY UNDERSTAND, AND FOLLOW ALL INSTRUCTIONS CAN RESULT IN SERIOUS PERSONAL INJURY, DAMAGE TO PERSONAL PROPERTY, OR VOIDING OF FACTORY WARRANTY!

It is the responsibility of the installer to ensure all components are properly assembled and installed using the instructions provided. If you do not understand these instructions or have any questions or concerns, please contact customer service at 1-800-645-7750.

Do not attempt to install or assemble this product if the product or hardware is damaged or missing. In the event that replacement parts or hardware are needed, please contact Customer Service at 1-800-645-7750. International customers needing assistance should contact the Dealer from which they purchased the product.

WEIGHT CAPACITY

CAUTION!

MAXIMUM WEIGHT CAPACITY



USE WITH SOUND BARS EXCEEDING THE MAXIMUM WEIGHT CAPACITY OF THIS PRODUCT MAY RESULT IN PRODUCT FAILURE CAUSING POSSIBLE INJURY AND OR PROPERTY DAMAGE. YOUR TV, SOUNDBAR, SOUND BAR MOUNT, AND ANY ACCESSORIES YOU PLAN TO INSTALL MUST NOT EXCEED THE SPECIFIED WEIGHT LIMIT OF YOUR TV WALL MOUNT.

Des questions? Composer le 1-800-645-7750 ou visiter le site RCAAudiovideo.com

Dénégation de responsabilité

Voxx Accessories Corp. vise l'exactitude et la complétude du présent manuel, toutefois, ne prétend en aucun cas que les informations contenues dans le présent document couvrent tous les détails, conditions ou variations. L'entreprise ne prévoit pas non plus tous les cas de figures possibles liés à l'installation ou à l'utilisation de ce produit. Les informations contenues dans le présent document sont sujettes à modification sans préavis, ni obligation quelconque. Voxx Accessories Corp. ne fait aucune déclaration quant à une garantie expresse ou implicite concernant les informations contenues dans le présent document. Voxx Accessories Corp. n'est en aucun cas responsable de l'exactitude, de l'exhaustivité, ni de la suffisance des informations contenues dans le présent document.

INFORMATION D'AVERTISSEMENT

ATTENTION : SI VOUS NE LISEZ, NI NE COMPRENEZ, NI NE SUIVEZ SOIGNEUSEMENT TOUTES CES INSTRUCTIONS, IL POURRAIT S'ENSUIVRE DES BLESSURES GRAVES, DES DOMMAGES MATÉRIELS OU L'ANNULATION DE LA GARANTIE!

L'installateur est responsable de s'assurer de l'exactitude de l'assemblage et de l'installation de toutes les composantes, conformément aux instructions fournies. Si vous ne comprenez pas ces instructions ou pour toute question ou problème, veuillez contacter le service à la clientèle au 1-800-645-7750.

Si le produit est endommagé ou que des fixations sont manquantes ou endommagées, n'installez pas le produit. Si vous avez besoin de pièces ou de quincaillerie de rechange, veuillez contacter le Service à la clientèle au 1-800-645-7750. Pour les clients internationaux, contactez le détaillant auprès duquel vous avez acheté le produit.

CAPACITÉ DE CHARGE

ATTENTION!

CAPACITÉ MAXIMALE DE CHARGE



L'UTILISATION AVEC DES BARRES DE SON DÉPASSANT LA CAPACITÉ DE CHARGE MAXIMALE DE CE PRODUIT PEUT ENTRAÎNER SA DÉFAILLANCE ET CAUSER DES BLESSURES ET/OU DES DOMMAGES MATÉRIELS ÉVENTUELS. LE TÉLÉVISEUR, LA BARRE DE SON, LE SUPPORT DE BARRE DE SON ET TOUTS LES ACCESSOIRES DONT L'INSTALLATION EST PRÉVUE NE DOIVENT PAS DÉPASSER LA LIMITE DE CHARGE SPÉCIFIÉE DU SUPPORT MURAL POUR TÉLÉVISEUR.

¿Dudas?

Comuníquese con nosotros al 1-800-645-7750 o visite RCAudioVideo.com

Descargo de responsabilidad

Voxx Accessories Corp. ha puesto el máximo esfuerzo para que este manual sea preciso y completo. No obstante, no garantiza que la información aquí incluida cubra todos los detalles, condiciones o variantes. Tampoco prevé todas las posibles contingencias relacionadas con la instalación o el uso de este producto. La información que contiene este documento queda sujeta a cambio sin aviso previo o compromiso alguno. Voxx Accessories Corp. no ofrece ninguna garantía, ni expresa ni implícita, respecto de la información aquí incluida. Voxx Accessories Corp. no se responsabiliza de la precisión de la información provista en este documento, ni tampoco de que sea completa o suficiente.

INFORMACIÓN DE ADVERTENCIA

ADVERTENCIA: NO LEER, ENTENDER CABALMENTE O SEGUIR TODAS LAS INSTRUCCIONES PUEDE DERIVAR EN LESIONES GRAVES, DAÑOS MATERIALES O LA NULIDAD DE LA GARANTÍA OTORGADA POR EL FABRICANTE.

Es responsabilidad del instalador comprobar que todos los componentes estén correctamente ensamblados e instalados según las instrucciones provistas. Si usted no entiende estas instrucciones o si tiene dudas o preguntas, comuníquese con Atención al Cliente por teléfono al 1-800-645-7750.

No instale ni ensamble el producto si éste o las piezas suministradas presentaran daños o si faltara algún elemento. Si necesita repuestos o piezas, comuníquese con Atención al Cliente por teléfono al 1-800-645-7750. Si reside en otro país, comuníquese con la tienda donde compró el producto.

CAPACIDAD DE PESO

¡PRECAUCIÓN!

CAPACIDAD DE PESO MÁXIMA



EL USO CON BARRAS DE SONIDO QUE EXCEDAN LA CAPACIDAD DE PESO MÁXIMA DE ESTE PRODUCTO PUEDE PROVOCAR FALLAS EN EL PRODUCTO Y POSIBLES LESIONES O DAÑOS MATERIALES. LA TV, LA BARRA DE SONIDO, EL SOPORTE PARA BARRA DE SONIDO Y TODOS LOS ACCESORIOS QUE TENGA PENSADO INSTALAR NO DEBERÁN EXCEDER EL LÍMITE DE PESO ESPECIFICADO DEL SOPORTE DE PARED PARA TV.

Tools Required (Not Included)
Outils nécessaires (non inclus)
Herramientas requeridas (no incluidas)

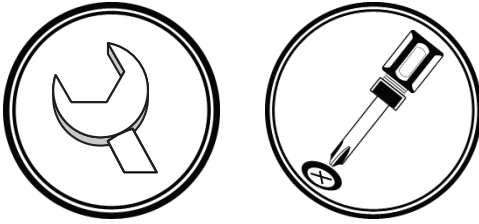

Package Contents
Contenu de l'emballage / Contenido del embalaje

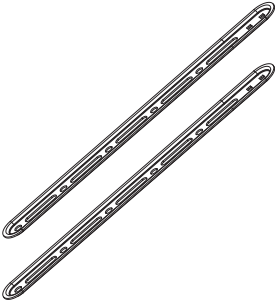



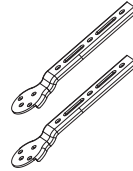











Sound Bar Bracket
 Support de barre de son
 Soporte de barra de sonido



Bracket extensions
 Rallonges de supports
 Extensiones del soporte

Mounting Hardware Bags
Sacs de matériel de montage / Bolsas de tornillería de montaje

- | | | | |
|--|---|--|--|
|  <p>C (x4)
 M6x10 Flathead Bolts
 Boulons à tête plate
 M6 x 10
 Pernos de cabeza plana M6x10</p> |  <p>G (x2)
 M6x14 Bolts
 Boulons M6x14
 Pernos M6x14</p> |  <p>K (x4)
 M6x14 Bolts
 Boulons M6x14
 Pernos M6x14</p> |  <p>O (x4)
 M8x30 Bolts
 Boulons M8x30
 Pernos M8x30</p> |
|  <p>D (x4)
 M6 Nut
 Écrou M6
 Tuerca M6</p> |  <p>H (x2)
 D5 Spacers
 Entretoises D5
 Separadores D5</p> |  <p>L (x4)
 M6x20 Bolts
 Boulons M6x20
 Pernos M6x20</p> |  <p>P (x8)
 Spacers
 Entretoises
 Separadores</p> |
|  <p>E (x2)
 M4x14 Bolts
 Boulons M4x14
 Pernos M4x14</p> |  <p>I (x2)
 M6x14 Mounting Peg
 Cheville de montage
 M6x14 / Clavija de montaje M6x14</p> |  <p>M (x4)
 M8x20 Bolts
 Boulons M8x20
 Pernos M8x20</p> |  <p>Q (x4)
 Spacers
 Entretoises
 Separadores</p> |
|  <p>F (x2)
 M5x14 Bolts
 Boulons M5x14
 Pernos M5x14</p> |  <p>J (x2)
 M6 Flange Nut
 Écrou à embase M6
 Tuerca de brida M6</p> |  <p>N (x4)
 M6x30 Bolts
 Boulons M6x30
 Pernos M6x30</p> |  <p>R (x2)
 Spacers
 Entretoises
 Separadores</p> |
| | | |  <p>S (x2)
 1/4-20 x 3/4" Bolts
 Boulons 1/4-20 x 3/4 po
 Pernos 1/4-20 x 3/4"</p> |

1

Prepare your TV Préparer le téléviseur Prepare la TV

- 1. If your TV is already mounted to the wall, you'll need to take it down in order to mount your sound bar to it.** With the help of another person, carefully remove your TV from its mount.

Si le téléviseur est déjà monté sur le mur, il sera nécessaire de l'en retirer afin d'installer la barre de son. Avec l'aide d'une autre personne, retirer précautionneusement le téléviseur de son support.

Si la TV ya está instalada en la pared, deberá quitarla para poder colocar la barra de sonido en ella. Con la ayuda de otra persona, extraiga con cuidado la TV de su soporte.



- 2. Remove any mounting hardware from the back of your TV.**

Retirer tout matériel de montage de l'arrière du téléviseur.

Extraiga cualquier accesorio de montaje de la parte posterior de la TV.

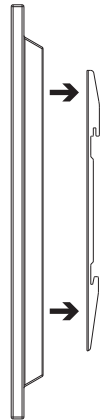

IMPORTANT! Use extra care during this part of the installation. If possible, avoid placing your display facedown as it may damage the viewing surface.

NOTE: This mount comes with a selection of different bolt diameters and lengths to accommodate a wide variety of display models. Not all of the hardware in the kit will be used. If you cannot find the appropriate bolt size in the kit provided, consult the manufacturer of your display for more information.

IMPORTANT! Prendre soin de bien suivre les instructions présentées dans cette partie de l'installation. Si possible, éviter de placer l'écran à plat sur la surface avant car cela pourrait endommager la surface d'affichage.

REMARQUE : Une sélection de vis de diamètres et longueurs variés est fournie avec ce support pour permettre le montage d'un grand nombre de modèles d'écrans. Il n'est donc pas nécessaire d'utiliser l'ensemble des articles de la trousse d'installation pour procéder au montage du support. Si la taille de vis appropriée n'est pas dans le kit fourni, consulter le fabricant de votre écran pour plus d'informations.

¡IMPORTANTE! Tenga especial cuidado durante esta parte de la instalación. Si es posible, evite colocar la TV boca abajo, ya que podrían ocurrir daños en la superficie de visualización.

NOTA: Este soporte incluye tornillos de diferentes diámetros y longitudes para adaptarse a una amplia variedad de modelos. No se utilizará toda la tornillería incluida en el kit. Si no puede encontrar el tamaño de tornillo apropiado en el kit suministrado, consulte al fabricante de la TV para obtener más información.

2

Attach the bracket extensions (optional) Fixer les rallonges de support (en option) Sujete las extensiones del soporte (opcional)

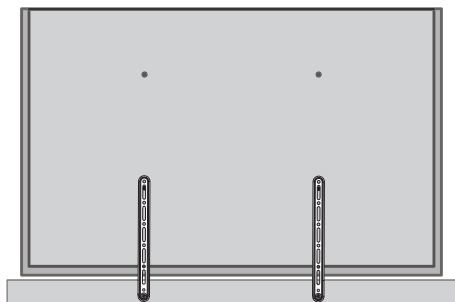

If the sound bar brackets reach between the mounting holes on your TV and sound bar: you don't need to use the extensions. You can go to the next step.

Si les supports de la barre de son atteignent les trous de montage du téléviseur et de la barre de son : les rallonges ne sont pas nécessaires. Passer à l'étape suivante.

Si los soportes de la barra de sonido llegan a los orificios de montaje de la TV y la barra de sonido: no es necesario que utilice las extensiones. Puede avanzar al paso siguiente.

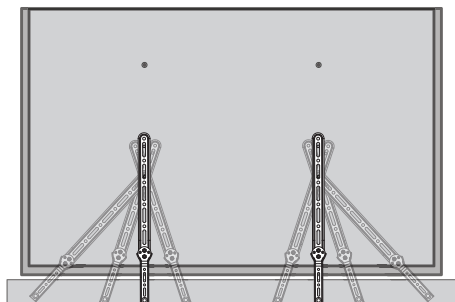

If the sound bar brackets DON'T reach between the mounting holes on your TV and sound bar or if you want to pivot the brackets around your TV's inputs : Follow the directions on the next page to attach the extensions.

Si les supports de la barre de son n'atteignent PAS les trous de montage du téléviseur et de la barre de son ou si vous souhaitez faire pivoter les supports autour des entrées du téléviseur : suivre les instructions de la page suivante pour fixer les rallonges.

Si los soportes de la barra de sonido no llegan a los orificios de montaje de la TV y la barra de sonido, o si desea girar los soportes alrededor de las entradas de la TV: siga las instrucciones de la página siguiente para sujetar las extensiones.

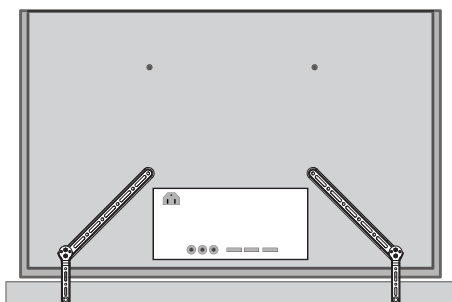

To attach the bracket extensions (B) to the sound bar brackets (A):

Insert the M6x10 flathead bolts (C) through the holes in the sound bar brackets and bracket extensions as shown here. Secure them in place using the M6 bolts (D).

Pour fixer les rallonges de support (B) aux supports de la barre de son (A) :

Insérer les boulons à tête plate M6 x 10 (C) dans les trous des supports de la barre de son et des rallonges de support, comme illustré ci-dessous. Les fixer en place à l'aide des boulons M6 (D).

Para sujetar las extensiones del soporte (B) a los soportes de la barra de sonido (A):

Inserte los pernos de cabeza plana M6x10 (C) a través de los orificios de los soportes de la barra de sonido y las extensiones del soporte, tal como se muestra aquí. Asegúrelos en su lugar con pernos M6 (D).

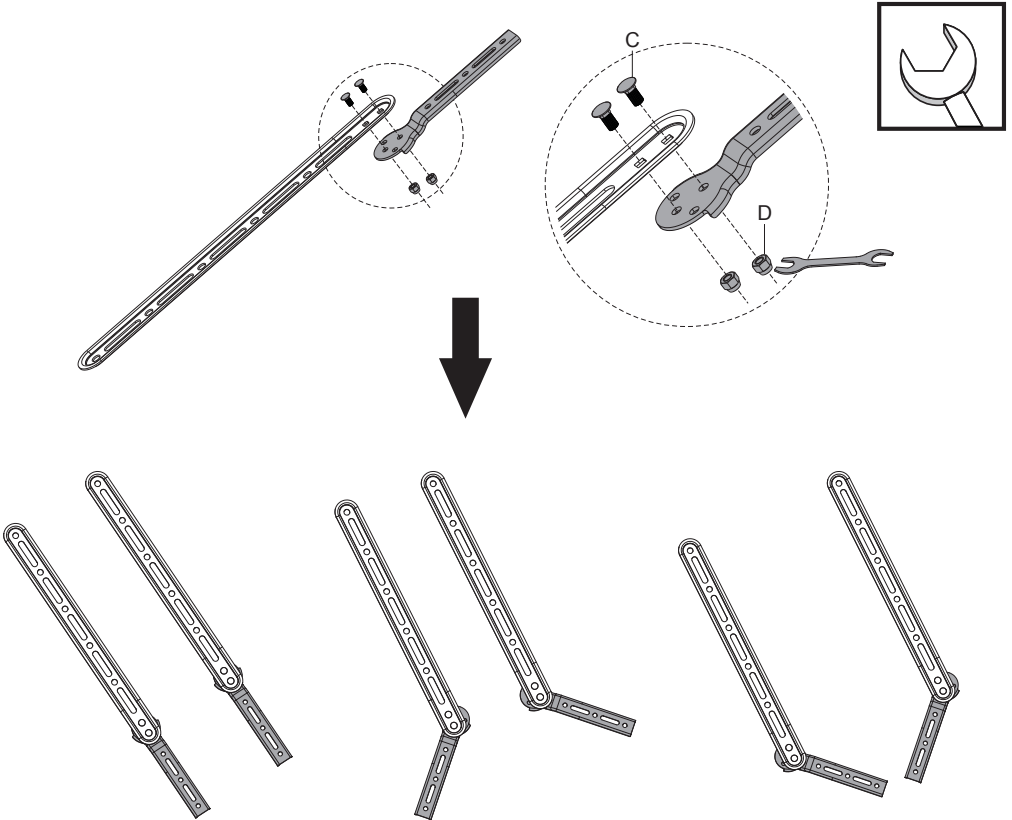

Note: The extensions can connect in three different orientations to fit your sound bar's mounting pattern.

Remarque : Les rallonges peuvent se connecter dans trois orientations différentes pour s'adapter au schéma de montage de la barre de son.

Nota: Las extensiones pueden conectarse en tres orientaciones diferentes para adaptarse al patrón de montaje de la barra de sonido.





3

Attach the bracket to your sound bar Fixer le support à la barre de son Sujete el soporte a la barra de sonido

- Determine the correct diameter of bolt (E, F, G, or S) or peg (I)** to use on your sound bar by carefully trying one of each size from the hardware kit. Do not force any of the bolts - if you feel resistance stop immediately and try a smaller diameter bolt.

Déterminer le diamètre correct du boulon (E, F, G ou S) ou de la cheville (I) à utiliser sur la barre de son en essayant soigneusement chacune des tailles du kit de visserie. Ne pas forcer les vis, s'il y a une quelconque résistance, arrêter immédiatement et essayer une vis de diamètre inférieur.

Determine el diámetro correcto del perno (E, F, G o S) o la clavija (I) para utilizar en la barra de sonido probando con cuidado cada tamaño del kit de tornillería. No fuerce ningún tornillo; si siente resistencia, detenga de inmediato y pruebe con un tornillo de menor diámetro.

-  **E (x2)**
M4x14 Bolts
Boulons M4x14
Pernos M4x14
-  **F (x2)**
M5x14 Bolts
Boulons M5x14
Pernos M5x14
-  **G (x2)**
M6x14 Bolts
Boulons M6x14
Pernos M6x14
-  **I (x2)**
M6x14 Mounting Peg
Cheville de montage
M6x14 / Clavija de
montaje M6x14
-  **S (x2)**
1/4-20 x 3/4" Bolts
Boulons 1/4-20 x
3/4 po
Pernos 1/4-20 x 3/4"

- Attach the sound bar to the sound bar brackets** using the bolts identified in Step 2 along with washers and spacers as shown below.

Fixer la barre de son aux supports de la barre de son en utilisant les boulons identifiés à l'étape 2 ainsi que les rondelles et les entretoises comme indiqué ci-dessous.

Sujete la barra de sonido a los soportes de la barra de sonido con los pernos identificados en el paso 2, junto con las arandelas y los separadores que se muestran a continuación.

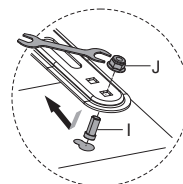
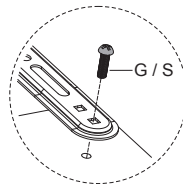
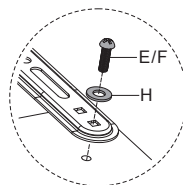
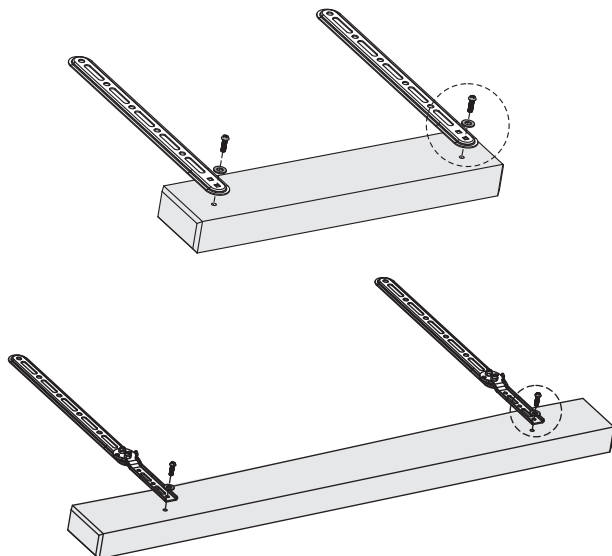

4

Attach the bracket to your TV

Fixer le support au téléviseur

Sujete el soporte a la TV

- 1. Determine the correct LENGTH of bolt** (K, L/M, or N/O) to use to connect the sound bar bracket to your TV.

A. If the back of your display is flat and the mounting holes are flush with the surface, use the shorter bolts from the hardware kit.

B. If the back of your display is curved, has a protrusion, or if the mounting holes are recessed, use the longer bolts. You may also need to use the big spacers.

Déterminer la LONGUEUR correcte du boulon (K, L / M, ou N / O) à utiliser pour relier le support de la barre de son au téléviseur.

A. Si le dos de l'écran est plat et que les trous de montage affleurent la surface, il faut utiliser les vis plus courtes du jeu de vis.

B. Si le dos de l'écran est arrondi, saillant ou si les trous de montage sont en retrait, il faut utiliser les vis plus longues et éventuellement les grandes entretoises.

Determine the LONGITUD correcta del perno (K, L/M, o N/O) para utilizar para conectar el soporte de la barra de sonido a la TV.

A. Si la parte posterior de la TV es plana y los orificios de montaje están al ras de la superficie, utilice los tornillos más cortos del kit de tornillería.

B. Si la parte posterior de la TV es curva, tiene un saliente o si los orificios de montaje están empotrados, utilice los tornillos más largos y es posible que también necesite utilizar los separadores más grandes.



K (x4)
M6x14 Bolts
Boulons M6x14
Pernos M6x14



L (x4)
M6x20 Bolts
Boulons M6x20
Pernos M6x20



M (x4)
M8x20 Bolts
Boulons M8x20
Pernos M8x20



N (x4)
M6x30 Bolts
Boulons M6x30
Pernos M6x30



O (x4)
M8x30 Bolts
Boulons M8x30
Pernos M8x30

- 2. Determine the correct DIAMETER of bolt** to use by carefully trying one of each size (K/L/N or M/O) from the hardware kit. Do not force any of the bolts - if you feel resistance stop immediately and try a smaller diameter bolt.

Déterminer le DIAMÈTRE approprié de vis à utiliser en essayant soigneusement une vis de chaque taille (K / L / N ou M / O) du jeu de vis. Ne pas forcer les vis, s'il y a une quelconque résistance, arrêter immédiatement et essayer une vis de diamètre inférieur.

Determine el DIÁMETRO correcto del tornillo que debe utilizar probando con cuidado cada tamaño de tornillo (K/L/N o M/O) del kit de tornillería. No fuerce ningún tornillo; si siente resistencia, detenga de inmediato y pruebe con un tornillo de menor diámetro.

- 3. Align the sound bar brackets with the bottom mounting holes on your TV.** Make sure they're centered properly.

Aligner les supports de la barre de son avec les trous de montage inférieurs du téléviseur. Vérifier qu'ils sont correctement centrés.

Alinee los soportes de la barra de sonido con los orificios de montaje inferiores de la TV. Asegúrese de que estén centrados de forma correcta.

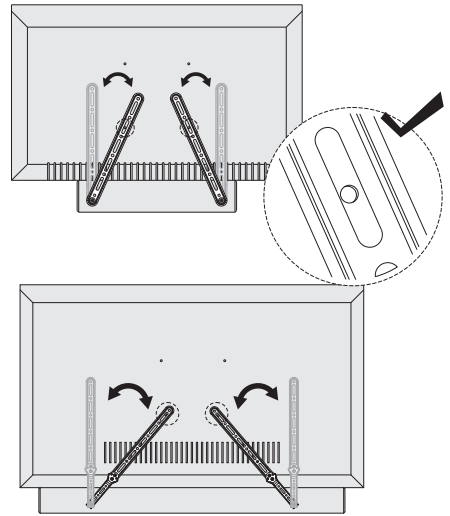

- 4. Attach the sound bar brackets and your wall mount hardware to the back of your TV** using the bolts identified in Steps 5 and 6 along with washers and spacers as shown on the next page.

Fixer les supports de la barre de son et le matériel de montage mural au dos du téléviseur à l'aide des boulons identifiés aux étapes 5 et 6 ainsi que des rondelles et des entretoises comme indiqué à la page suivante.

Sujete los soportes de la barra de sonido y los accesorios de montaje en pared a la parte posterior de la TV con los pernos identificados en los pasos 5 y 6, junto con las arandelas y los separadores que se muestran en la página siguiente.

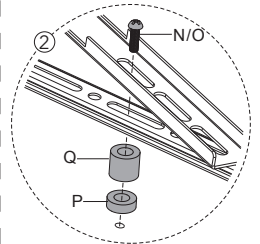
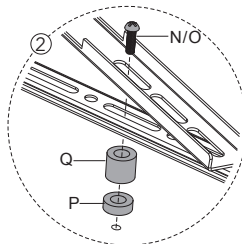
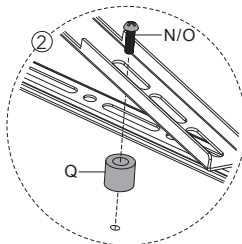
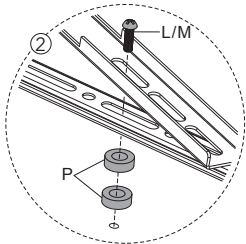
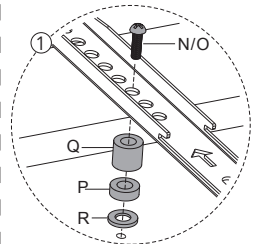
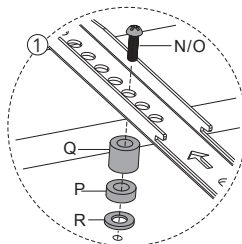
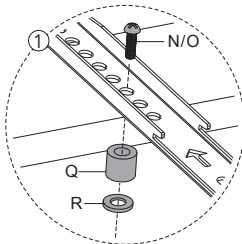
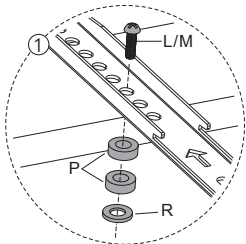
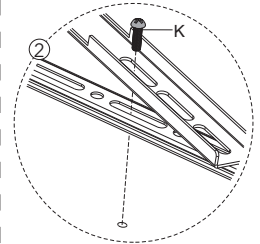
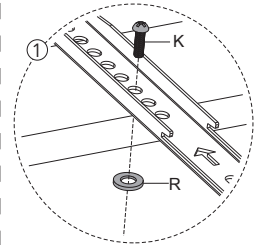
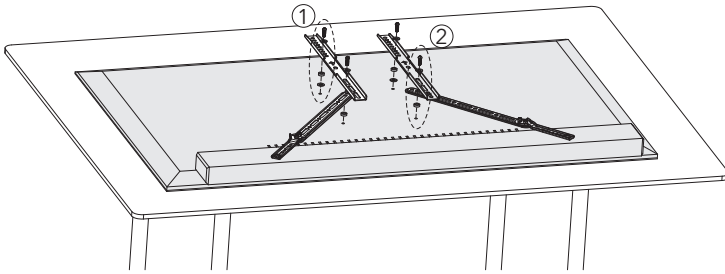
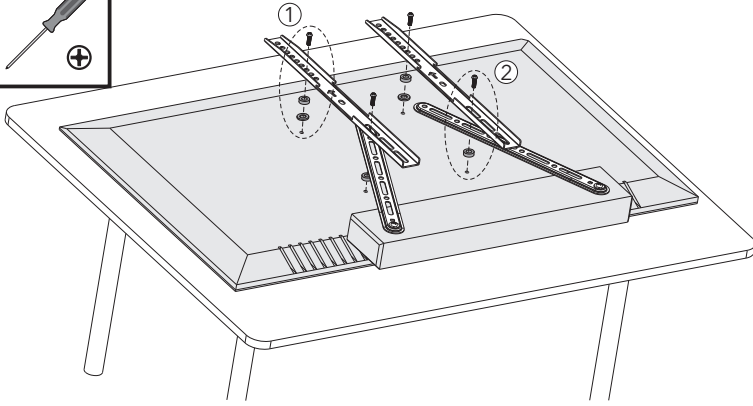

5

Place your TV and sound bar back on the wall Réinstaller le téléviseur et la barre de son sur le mur Coloque la TV y la barra de sonido nuevamente en la pared

With the help of another person, carefully place your TV back on its mount.

Avec l'aide d'une autre personne, replacer précautionneusement le téléviseur sur son support.

Con la ayuda de otra persona, coloque la TV con cuidado nuevamente en el soporte.

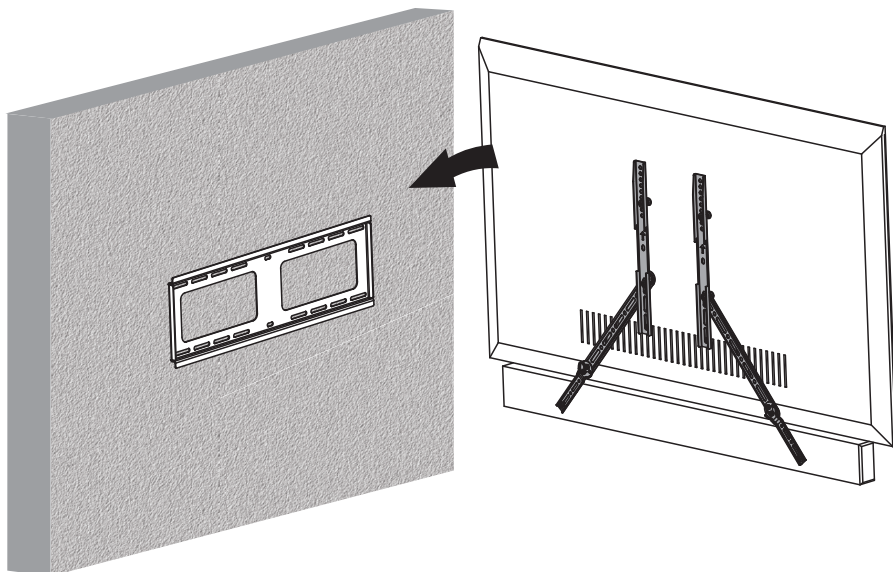

12-Month Limited Warranty

Voxx Accessories Corporation (the "Company") warrants to the original retail purchaser of this product that should this product or any part thereof, under normal use and conditions, be proven defective in material or workmanship within 12 months from the date of original purchase, such defect(s) will be repaired or replaced with new or reconditioned product (at the Company's option) without charge for parts and repair labor. To obtain repair or replacement within the terms of the warranty, the product is to be delivered with proof of warranty coverage (e.g. dated bill of sale), specification of defect(s), transportation prepaid, to an approved warranty station. For the location of the nearest warranty station to you, call toll-free to our control office: 1-800-645-4994.

This Warranty is not transferable and does not cover product purchased, serviced or used outside the United States or Canada. The Warranty does not extend to the elimination of externally generated static or noise. This Warranty does not apply to costs incurred for installation, removal or reinstallation of the product, or, if in the Company's opinion, the product has been damaged through acts of nature, alteration, improper installation, mishandling, misuse, neglect, accident, or the simultaneous use of different battery types (e.g. alkaline, standard or rechargeable). This Warranty does not cover damage caused by an AC adapter not provided with the product. THE EXTENT OF THE COMPANY'S LIABILITY UNDER THIS WARRANTY IS LIMITED TO THE REPAIR OR REPLACEMENT PROVIDED ABOVE AND, IN NO EVENT, SHALL THE COMPANY'S LIABILITY EXCEED THE PURCHASE PRICE PAID BY PURCHASER FOR THE PRODUCT. This Warranty is in lieu of all other express warranties or liabilities. ANY IMPLIED WARRANTIES, INCLUDING ANY IMPLIED WARRANTY OF MERCHANTABILITY OR FITNESS FOR A PARTICULAR PURPOSE, SHALL BE LIMITED TO DURATION OF THIS WARRANTY. ANY ACTION FOR BREACH OF ANY WARRANTY HEREUNDER, INCLUDING ANY IMPLIED WARRANTY, MUST BE BROUGHT WITHIN A PERIOD OF 24 MONTHS FROM THE DATE OF ORIGINAL PURCHASE. IN NO CASE SHALL THE COMPANY BE LIABLE FOR ANY CONSEQUENTIAL OR INCIDENTAL DAMAGES WHATSOEVER. No person or representative is authorized to assume for the Company any liability other than expressed herein in connection with the sale of this product.

Some states/provinces do not allow limitations on how long an implied warranty lasts or the exclusion or limitation of incidental or consequential damage so the above limitations or exclusions may not apply to you. This Warranty gives you specific legal rights and you may also have other rights which vary from state/province to state/province.

Garantía Limitada de 12 Meses

Voxx Accessories Corporation (la "Compañía") le garantiza a usted, el comprador original de este producto que si, bajo condiciones y uso normales, se encontrara que este producto o alguna pieza presenta defectos materiales o de mano de obra dentro de los primeros 12 meses a partir de la fecha de compra original, tales defectos serán reparados o reemplazados con un producto nuevo o renovado (a opción de la Compañía) sin cargo alguno por las piezas y labores de reparación. Para obtener los servicios de reparación o reemplazo dentro de los términos de esta garantía, el producto se entregará con prueba de cubierta de garantía (por ejemplo, factura fechada de venta), especificación de los defectos, transporte prepago, a una estación de garantía aprobada. Para ubicar la estación de garantía más cercana a su domicilio, llame sin costo a nuestra oficina de control: al 1-800-645-4994.

Esta Garantía no es transferible y no cubre un producto adquirido, mantenido o utilizado fuera de los Estados Unidos o Canadá. Esta Garantía no incluye la eliminación de estática o ruido generados externamente. Esta Garantía no incluye los costos incurridos en la instalación, remoción o reinstalación de este producto, o, si es opinión de la Compañía, que este producto ha sufrido daños debido a causas de fuerza mayor, alteraciones, instalación inadecuada, abuso, uso indebido, negligencia, accidente o el uso simultáneo de baterías de tipos diferentes (p.ej., alcalinas, estándar o recargables). Esta Garantía no incluye daños causados por un adaptador de CA que no haya sido suministrado con el producto. EL ALCANCE DE LA RESPONSABILIDAD DE LA COMPAÑÍA BAJO ESTA GARANTÍA ESTÁ LIMITADO A LA REPARACIÓN O EL REEMPLAZO PROVISTO ARRIBA Y, EN NINGÚN CASO, DEBERÁ LA RESPONSABILIDAD DE LA COMPAÑÍA EXCEDER EL PRECIO DE COMPRA PAGADO POR EL COMPRADOR DE ESTE PRODUCTO. Esta Garantía reemplaza cualesquiera otras responsabilidades o garantías expresas. CUALESQUIERA GARANTÍAS IMPLÍCITAS, INCLUYENDO CUALQUIER GARANTÍA IMPLÍCITA DE COMERCIABILIDAD O ADAPTABILIDAD PARA UN PROPÓSITO EN PARTICULAR ESTARÁN LIMITADAS A LA DURACIÓN DE ESTA GARANTÍA. CUALQUIER ACCIÓN PARA EL INCUMPLIMIENTO DE CUALQUIER GARANTÍA EN EL PRESENTE, INCLUYENDO CUALQUIER GARANTÍA IMPLÍCITA, DEBERÁ PRESENTARSE DENTRO DE UN PERÍODO DE 24 MESES A PARTIR DE LA FECHA DE COMPRA ORIGINAL. EN NINGÚN CASO LA COMPAÑÍA SERÁ RESPONSABLE POR DAÑOS EMERGENTES O INCIDENTALES. Ninguna persona ni representante está autorizado a asumir, a nombre de la Compañía, ninguna responsabilidad salvo la expresada aquí en conexión con la venta de este producto.

Algunos estados/provincias no permiten limitaciones sobre la duración de una garantía implícita o la exclusión o la limitación de daños incidentales o emergentes, de modo que es posible que las limitaciones o exclusiones anteriores no se apliquen en su caso. Esta Garantía le confiere derechos legales específicos; según el estado/provincia, puede disfrutar además de otros derechos.

Garantie Limitée de 12 Mois

Voxx Accessories Corporation (l'«Entreprise») garantit à l'acheteur au détail d'origine de ce produit que si, dans les 12 mois suivant la date d'achat d'origine, ce produit ou l'une quelconque de ses pièces, sous réserve d'utilisation et de conditions normales, présente un ou des défauts de matériel ou de fabrication, ce ou ces défauts feront l'objet d'une réparation ou d'un remplacement avec un produit reconditionné (à la discrétion de l'Entreprise) sans frais pour les pièces et pour le temps de main-d'œuvre. Pour obtenir une réparation ou un remplacement en vertu des termes de la garantie, le produit doit être livré avec preuve de couverture de garantie (c'est-à-dire une preuve d'achat datée), une description du ou des défauts, et les frais de transport payés d'avance, à un centre de réparation agréé. Pour connaître l'emplacement du centre de réparation le plus proche de chez vous, veuillez appeler sans frais notre bureau de contrôle au : 1 800 645-4994.

Cette garantie ne peut être transférée et ne couvre pas un produit acheté, entretenu ou utilisé à l'extérieur des États-Unis ou du Canada. La garantie ne couvre pas l'élimination de l'électricité statique ou du bruit qui peut être produit à l'extérieur. Cette garantie ne s'applique pas aux coûts encourus pour l'installation, de démontage ou la réinstallation du produit, ou encore, si de l'avis de l'Entreprise, ce produit a été endommagé par une calamité naturelle, une altération, une installation ou une manipulation ou une utilisation incorrecte, un accident ou l'utilisation simultanée de piles différentes (comme des piles alcalines, standard ou rechargeables). Cette garantie ne couvre pas les dommages causés par un adaptateur de c.a. qui n'a pas été fourni avec le produit. LA RESPONSABILITÉ DE L'ENTREPRISE EN VERTU DE CETTE GARANTIE EST LIMITÉE À LA RÉPARATION OU AU REMPLACEMENT INDIQUÉ CI-DESSUS ET EN AUCUN CAS, NE DOIT DÉPASSER LE PRIX D'ACHAT PAYÉ PAR L'ACHETEUR DU PRODUIT. Cette Garantie remplace toute autre garantie ou responsabilité explicite. TOUTE GARANTIE IMPLICITE, INCLUANT TOUTE GARANTIE IMPLICITE DE QUALITÉ MARCHANDE OU D'ADAPTATION À UN USAGE PARTICULIER EST LIMITÉE À LA DURÉE DE CETTE GARANTIE. TOUTE ACTION RELATIVE À UNE VIOLATION DE TOUTE GARANTIE CI-DESSUS, INCLUANT TOUTE GARANTIE IMPLICITE, DOIT ÊTRE SOUMISE DANS LES 24 MOIS SUIVANT LA DATE DE L'ACHAT D'ORIGINE. EN AUCUN CAS L'ENTREPRISE NE PEUT ÊTRE RESPONSABLE POUR UN QUELCONQUE DOMMAGE CONSÉCUTIF OU INDIRECT. Aucune personne ou aucun représentant n'est autorisé à assumer au nom de l'Entreprise une responsabilité autre que celle exprimée dans la présente en rapport avec la vente de ce produit.

Certaines juridictions ne permettent pas les limitations implicites quant à la durée d'une garantie, non plus que l'exclusion ou la limitation des dommages indirects ou consécutifs, de sorte que les limitations ou exclusions énoncées ci-dessus pourraient être nulles dans votre cas. Cette Garantie vous confère des droits juridiques spécifiques qui s'ajoutent aux autres droits éventuels qui peuvent varier d'une juridiction à l'autre.

